

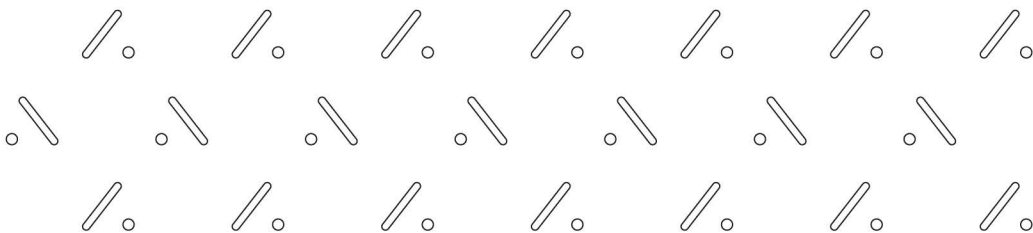

SLICK 2.0

INSTRUKCJA OBSŁUGI
STROLLER MANUAL



Witaj.

Właśnie stoi przed Tobą nowy wózek MUUVO, z którym Ty i Twoje dziecko na pewno przeżyjecie niezliczoną ilość cudownych chwil.

Wiemy, że nikt nie lubi czytać instrukcji ale tę na pewno warto. Pokaże Ci ona, jakie funkcje ma twoje nowe MUUVO i jak łatwo jesteś w stanie je uruchomić.

Hello.

Your new MUUVO stroller is standing right in front of you! We're sure both you and your child will experience countless wonderful moments while using it. We know that nobody likes reading manuals, but this one is definitely worth it - it will show you all the features and possibilities that comes with your new MUUVO and how easy it is to get them up and running.



**Dziękujemy za zakup
naszego produktu.**

***Thank you for purchasing
our product.***

Uwaga! Miła wiadomość!

Wszystkie konfiguracje wózka MUUVO zamontujesz i wykonasz samodzielnie.

WAŻNE - zachowaj tę instrukcję na przyszłość.

OSTRZEŻENIE! Nigdy nie zostawiaj dziecka bez opieki.

OSTRZEŻENIE! Nie pozwól dziecku bawić się tym produktem.

OSTRZEŻENIE! Przed użyciem, upewnij się, że wszystkie elementy są dobrze zapięte.

OSTRZEŻENIE! Upewnij się, czy twoje dziecko znajduje się w bezpiecznej odległości podczas składania i rozkładania wózka, w celu uniknięcia obrażeń

OSTRZEŻENIE! Zawsze używaj pasów bezpieczeństwa.

OSTRZEŻENIE! Przed użyciem, sprawdź, czy siedzisko jest odpowiednio ustawione i zablokowane.

OSTRZEŻENIE! Wózek nie jest przeznaczony do biegania i jazdy na rolkach.

ATTENTION! Pleasant info!

All available configurations can be installed by yourself.

IMPORTANT! Keep this manual for future reference.

WARNING! *Do not leave your child unattended at all times.*

WARNING! *Do not let your child play with this product.*

WARNING! *Ensure that all the catches are engaged before use.*

WARNING! *Make sure that your child is at a safe distance while opening and folding the stroller in order to avoid injuries.*

WARNING! *Always use the safety restraint.*

WARNING! *Before use, check that the stroller seat, seat unit is correctly engaged in position.*

WARNING! *This product is not suitable for jogging or skating.*

Konserwacja:

- Aby zabezpieczyć dziecko przed przypadkowymi obrażeniami, często sprawdzaj i konserwuj wózek.
- Plamy należy wyczyścić gąbką lub innymi narzędziami czyszczącymi. Należy używać delikatnego płynu do prania lub neutralnego detergentu.
- Należy regularnie sprawdzać produkt pod kątem poluzowanych śrub, uszkodzonych części, zepsutych przesyń i w razie potrzeby wymienić uszkodzone części.
- W razie potrzeby zdemontuj koła, przeczyszć i dla konserwacji zabezpiecz łożysko niewielką ilością smaru silikonowego.
- Podczas demontażu należy dokładnie przestrzegać instrukcji, aby uniknąć niepotrzebnych uszkodzeń.

Maintenance:

- *To protect your child from accidental injury, check and maintain the stroller frequently.*
- *Stains should be cleaned with a sponge or other cleaning tools. Use a mild washing liquid or neutral detergent.*
- *Regularly check the product for loose screws, damaged parts, broken stitching and replace them if necessary.*
- *If necessary, disassemble the wheels, clean and protect the bearing with a small amount of silicone grease for maintenance.*
- *During disassembly, follow the instructions carefully to avoid unnecessary damage.*

Elementy wyposażenia Twojego MUUVO: Your MUUVO contains:

- rama wózka / *frame*
- koła przednie i tylne / *wheels*
- siedzisko spacerowe / *seat*
- gondola / *carrycot*
- adaptery do gondoli / *adapters for the carrycot*
- uniwersalna folia przeciwdeszczowa / *raincover*
- budka do spacerówki / *canopy*
- pałąk / *bumper*
- materac do gondoli / *carrycot mattress*
- moskitiery: do spacerówki i gondoli / *mosquito net for carrycot and stroller*
- dwustronna wkładka / *two-sided cushion*
- pokrowiec na nóżki / *footcover*
- torba / *bag*

01.

Rozkładamy wózek / Stroller unfolding

1) Odblokuj wózek tak jak na **zdjęciu 1A**.

*/ Unlock the stroller as indicated by the arrow **picture 1A**.*

2) Wyciągnij uchwyt, następnie pociągnij tak jak na **zdjęciu 1B**.

*/ Pull out and pull up the handle **picture 1B**.*

3) Naciśnij przycisk na rączce, jednocześnie podciągając rączkę do góry (**zdjęcie 1C**).

*Jeżeli usłyszysz charakterystyczne „klik” to znaczy, że stelaż jest rozłożony i możesz przystąpić do montażu kółek (**zdjęcie 1D**).*

*/ Press the button on the handle (**picture 1C**) at the same time pull up the handle, when the stroller is open as **picture 1D**, you should hear “click” sounds on both side of the stroller.*

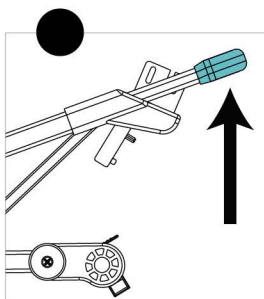
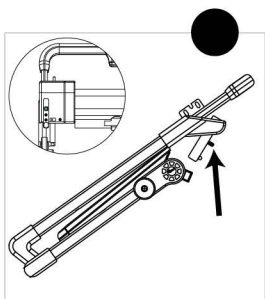

OSTRZEŻENIE!

Przed użyciem upewnij się, że wszystkie ruchome elementy są zablokowane.

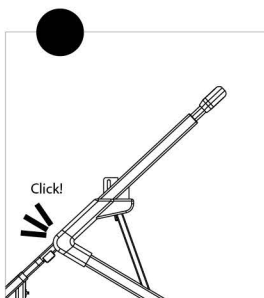
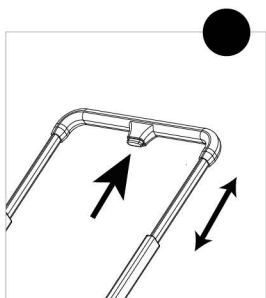

WARNING! *Make sure all movable parts are locked properly before use. To avoid any injuries, make sure your child is not anywhere near the assembly area.*

02.

Montaż i demontaż kół / Wheels assembly and disassembly

1) Do montażu kółek MUUVO nie potrzebujesz śrubokrętów, kluczy ani żadnych specjalnych narzędzi. Aby zamontować tylne koło w wózku, należy chwycić wózek po odpowiedniej stronie i włożyć oś koła w otwór, aż do kliknięcia, jak na **zdjęciu 2A**.

Zamontuj koło z drugiej strony w ten sam sposób.

*/ To install the rear wheels, insert the wheel axle into the hole until it clicks into place - see **picture 2A**. Install the other side of the rear wheel in the same way.*

2) Aby zdemontować tylne koła, pociągnij koło do siebie, jak na **zdjęciu 2B**.

*/To remove the wheel, find the metal hook as in **picture 2B**.*

Pull it down and pull the wheel towards you.

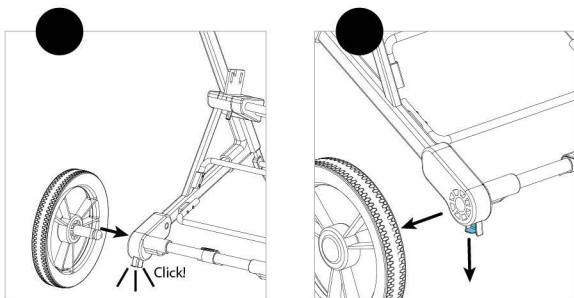

3) Aby zamontować przednie koła w wózku, należy włożyć oś koła do plastikowego otworu znajdującego się w gnieździe koła jak na **rysunku 2D**.

Zamontuj koło z drugiej strony w ten sam sposób, aż do kliknięcia.

*/Take front wheels, insert the vertical shaft into the plastic hole on the wheel seat as **picture 2D**, until it is locked, install the other side of the front wheel in the same way.*

4) Aby zdemontować przednie koła, znajdź metalowy zaczep jak na **rysunku 2E**.

Pociągnij go w dół i pociągnij koło do siebie.

*/To remove the wheel, find the metal hook as in **picture 2E**.*

Pull it down and pull the wheel towards you.

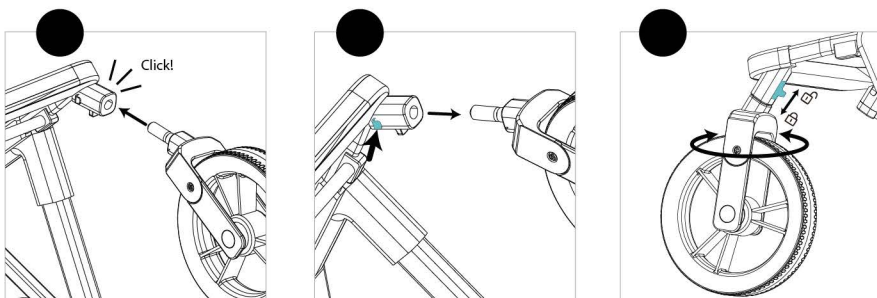

03.

Obrót przednich kół o 360 stopni / 360° front wheels rotation

1) Podnieś plastikowy przycisk na przednich kołach, aby zablokować koła do jazdy na wprost.

Naciśnij przycisk, aby zwolnić blokadę i móc obracać koła o 360 stopni, jak pokazuje strzałka na **zdjęciu 3**.

/Lift the plastic button on the front wheels to set the wheels for driving forward only.

*Press the button to release the lock – now the wheels rotate 360 degrees, as shown in the **picture 3**.*

04.

Zahamuj wózek / Stopping the stroller

1) Naciśnij pedał hamulca, aby zablokować wózek jak na **rysunku 4A**.

/ Press the brake pedal to lock the stroller - see **picture 4A**.

2) Podnieś pedał hamulca, aby zwolnić hamulec jak na **rysunku 4B**.

/ Raise the brake pedal to release the brake - see **picture 4B**.

OSTRZEŻENIE! Zawsze blokuj hamulec, kiedy wkładasz swoje maleństwo do wózka / Always lock the brake while putting your baby in the pram.

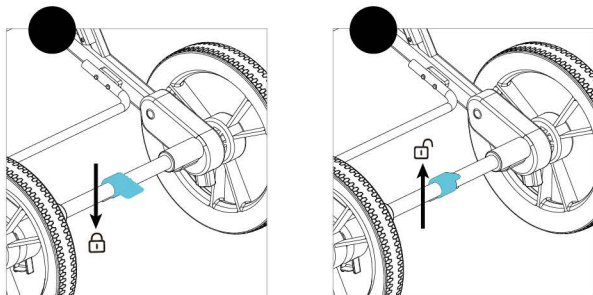

05.

Regulacja oparcia / Backrest adjustment

1) Podnieś przycisk jak na **rysunku 5A**, aby ustawić oparcie w jednej z 3 pozycji

(do spania lub do siedzenia) - **rysunek 5B**.

/ Lift up the button (arrow in the **picture 5A**) to adjust the backrest in 3 positions (sleeping or seating) as **picture 5B**.

2) Wyreguluj wysokość budki, pasów i zagłówka, za pomocą przycisku znajdującego się z tyłu oparcia (**zdjęcie 5C**). Wysokość można regulować w 3 różnych pozycjach (**zdjęcie 5D**).

/ Adjust the height of the canopy, belts and head rest. Press the button at the back of the back rest (**zdjęcie 5C**). The height can be adjusted in 3 different positions (**zdjęcie 5D**).

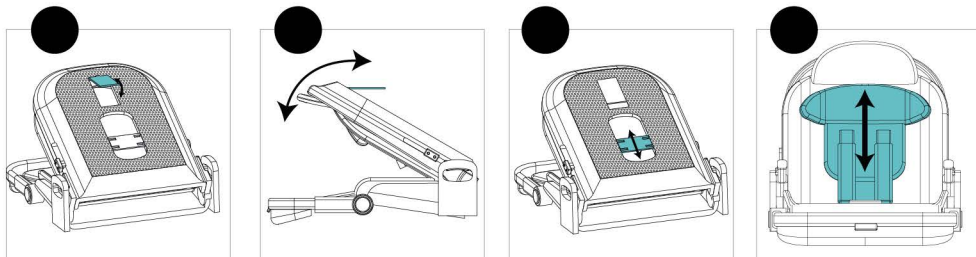

06.

Montaż pałąka / Bumper install

- 1) Zamontuj pałąk po obu stronach siedziska, jak na **rysunku 6A**. Upewnij się, że pałąk jest zablokowany - usłyszysz kliknięcie / *Mount the bumper on both sides of the seat, as in **picture 6A**. Make sure the handle is locked - you will hear a click!*
- 2) Naciśnij przycisk, aby zwolnić blokadę i móc obracać pałąk o 360 stopni, jak pokazuje to strzałka na **rysunku 6B**.
*Unlock and pull out one side of the bumper to rotate the bumper 360 degree as in **picture 6B***

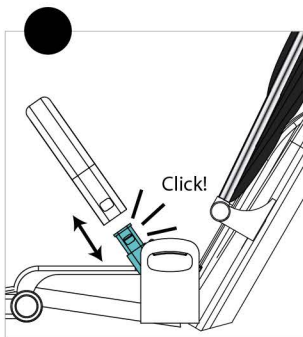

07.

Montaż i regulacja budki / Canopy install and adjustment

- 1) Włóż budkę do siedzenia. Kiedy usłyszysz "klik", budka jest osadzona (**rysunek 7A**).
Mount the canopy on a frame. You'll know that it's attached correctly after hearing the "click" (**picture 7A**).
- 2) Budkę można rozłożyć, pociągając ją do siebie jak na **zdjęciu 7B**.
*Canopy can be extended by pulling it forward as in **picture 7B**.*
- 3) Budkę możesz składać i rozkładać w trzech zakresach (**zdjęciu 7C**).
*The Canopy can be adjusted in three ranges (**picture 7C**).*

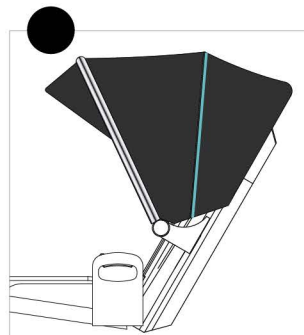
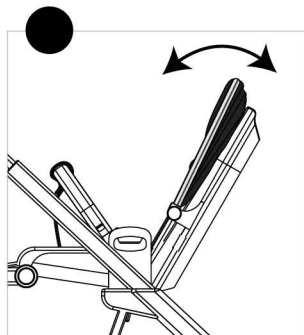
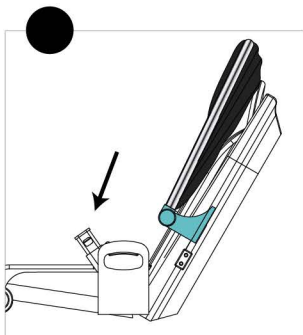

08.

Montaż siedziska / *Seat install*

1) Zamontuj siedzisko, jak na **rysunku 8A** (przodem do kierunku jazdy).

Kiedy usłyszysz dźwięk kliknięcia z obu stron, będziesz wiedzieć, że siedzenie jest dobrze i bezpiecznie zamontowane.

*/ Mount the seat (facing forward) - see **picture 8A**. When you hear a click from both sides, you will know that the seat is well and securely mounted.*

2) Aby zamontować siedzisko tyłem do kierunku jazdy, naciśnij przycisk (**rysunek 8B**) i podnieś siedzisko zgodnie z kierunkiem strzałki na **rysunku 8C**.

Zainstaluj siedzenie w przeciwnym kierunku.

Umieść siedzenie w odpowiednim miejscu, żeby zakończyć montaż.

*/ Pull up the button and pull up the seat in the direction of the arrow in the **picture 8B**. Install the seat in the opposite direction as in the **picture 8C**. Place the seat in the right place to complete the assembly.*

OSTRZEŻENIE! Siedzisko nie jest odpowiednie dla dzieci poniżej 6 miesięcy życia.

/ The seat is not suitable for children under 6 months.

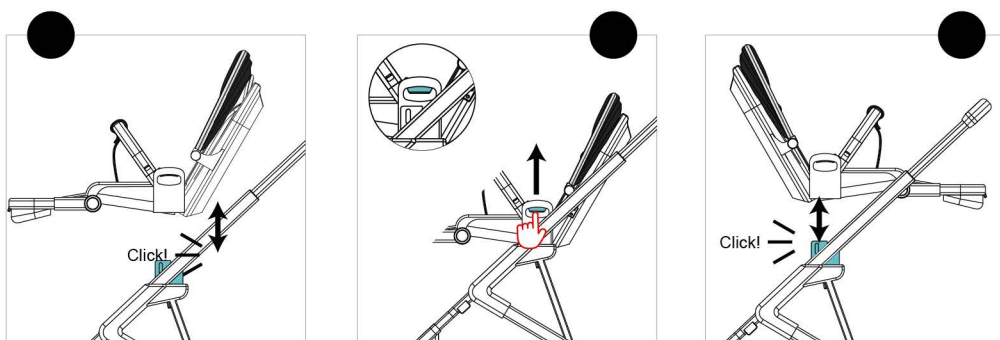

09.

Regulacja podnóżka / *Footrest adjustment*

1) Naciśnij wskazane przyciski po obu stronach jednocześnie, aby dostosować

wysokość podnóżka jak na **zdjęciu 9A**. Wysokość podnóżka możesz regulować w 3 pozycjach.

*/ Press the buttons indicated by the arrow (on both sides at the same time) to adjust the footrest position (**picture 9A**).*

2) Możesz wyregulować również długość podnóżka, naciskając przycisk pod podnóżkiem, jak na **zdjęciu 9B**. Naciśnij przycisk w dół i jednocześnie pociągnij, aby wydłużyć podnóżek.

Aby skrócić długość podnóżka, naciśnij jednocześnie przycisk i wsuń podnóżek.

*/ The length of the foot rest is adjustable you can adjust the foot rest by pushing the button under the foot rest as **picture 9B**, press the button down while pulling the foot rest to extend it, press the button down while pushing the foot rest, to shorten it.*

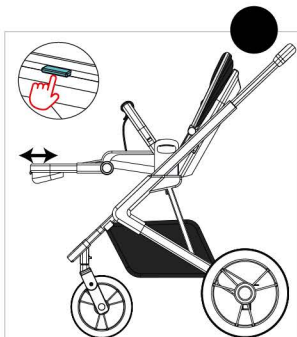
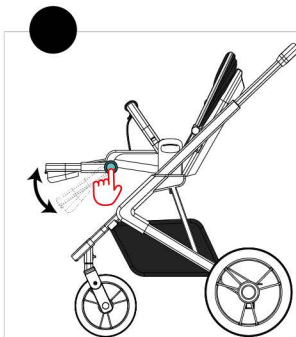

10.

Regulacja rączki / Handle adjustment

1) Naciśnij przycisk pokazany na **rysunku 10**. Podnieś rączkę na wysokość najbardziej komfortową dla Ciebie - jak na **rysunku 10**. Aby zablokować rączkę na wybranej przez Ciebie wysokości, puść przycisk.

*/ Press the button on the handle - see **picture 10**. Raise the handle to the most comfortable height (**picture 10**). To lock the handle on the height you want, release the button.*

11.

Pasy bezpieczeństwa / Seat belts

1) Naciśnij przycisk, aby rozpiąć klamrę bezpieczeństwa po obu stronach, tak jak na **rysunku 11A**.

*/ Press the center button to unfasten the safety bracket on both sides, as in **picture 11A**.*

2) Pasy możesz regulować za pomocą stoperów (**rysunek 11 B**).

*/ You can adjust them by pulling the stoppers as in **picture 11 B**.*

3) Pasy należy dostosować odpowiednio do wzrostu dziecka, tak jak na **rysunku 11 C**.

*/ The belts should be adjusted according to the child's height, as in **picture 11 C**.*

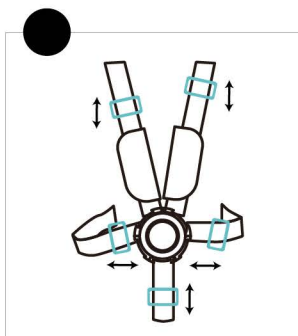
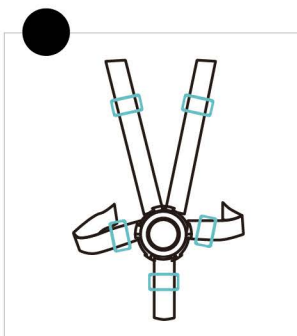
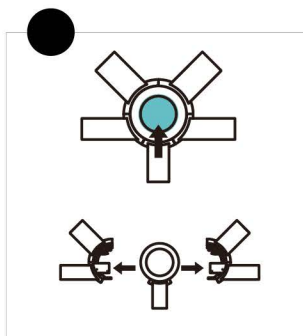

12.

Składanie wózka / Stroller folding

- 1) Przy montażu siedziska przodem do kierunku jazdy, opuść oparcie w stronę podnóżka (**rysunek 12A**). Naciśnij wskazany na **rysunku 12B** zamek i jednocześnie naciśnij przycisk regulacji uchwyty, a następnie lekko dociśnij uchwyt, aby odblokować wózek i opuścić uchwyt. / For front-facing mounting, raise the footrest and seat. Press the lock (**picture 12A**) and at the same time press the handle button, then push down the handle to unlock the stroller and to lower the handle (**picture 12B**).
- 2) Złóż wózek, w momencie gdy usłyszysz „click”, wózek jest zablokowany (**rysunek 12C**). / Fold the stroller, it's properly locked when you hear a 'click' sound (**picture 12C**).

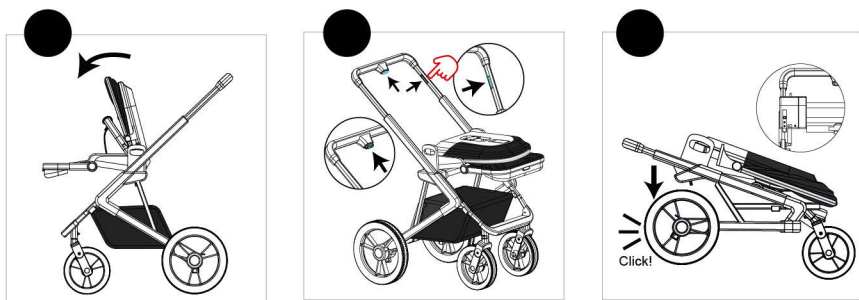

- 3) Przy montażu siedziska tyłem do kierunku jazdy, złóż oparcie i podnóżek do pozycji poziomej (**rysunek 12D**). Naciśnij wskazany na **rysunku 12E** zamek i jednocześnie naciśnij przycisk regulacji uchwyty, a następnie lekko dociśnij uchwyt, aby odblokować wózek i opuścić uchwyt. / With rear-facing mounting, fold the back rest (on the lowest position) and leg rest to horizontal position (**picture 12D**). Press the lock (**picture 12E**) and at the same time press the handle button, then push down the handle to unlock the stroller and to lower the handle.
- 4) Złóż wózek, w momencie gdy usłyszysz „click”, wózek jest zablokowany (**rysunek 12F**). / Fold the stroller, it's properly locked when you hear a 'click' sound (**picture 12F**).



13.

Montaż gondoli / Carrycot assembly

- 1) Jeśli gondola nie jest rozłożona, usuń pościel i materac, rozciągnij metalowe obręcze na dnie gondoli zgodnie z kierunkami strzałek, jak na **rysunku 13A** dopóki się nie zablokują. Następnie dopnij wózek wyściółkę i materacyk.
*/ If the carrycot is not unfolded, remove the sheets and the mattress and stretch the metal hoops at the bottom of the carrycot in accordance with the directions of the arrows outside until they lock - see **picture 13A**. Once the hoop is properly mounted, you will hear a click. Mount the padding and place the mattress on top.*
- 2) Zamontuj adaptory na ramie wózka, następnie zamontuj gondolę, tak jak na **rysunku 13B**. Kiedy usłyszysz dźwięk kliknięcia z obu stron, będziesz wiedział, że gondola jest dobrze i bezpiecznie zamontowana / Mount the adapters on the stroller's frame and mount the carrycot as in **picture 13B**. When you hear a click from both sides, you will know that the carrycot is well and securely mounted.
- 3) Budka ma 4-stopniową regulację. W zależności od potrzeb naciśnij jednocześnie guziki zlokalizowane po dwóch stronach wózka i ustaw do pożądanej wysokości (**rysunku 13C**).
*/The canopy has a 4-step adjustment. Depending on the needs, press together the buttons located on both sides of the stroller and set to the needed height (**picture 13C**).*

OSTRZEŻENIE!

Zablokuj hamulec bezpieczeństwa, zanim zamontujesz gondolę na wózku.
Gondola jest możliwa do instalacji jedynie tyłem do kierunku jazdy, przodem do Ciebie.

WARNING! Lock the safety brake before mounting the carrycot on the stroller.
The carrycot can only be installed in one position - facing backward.

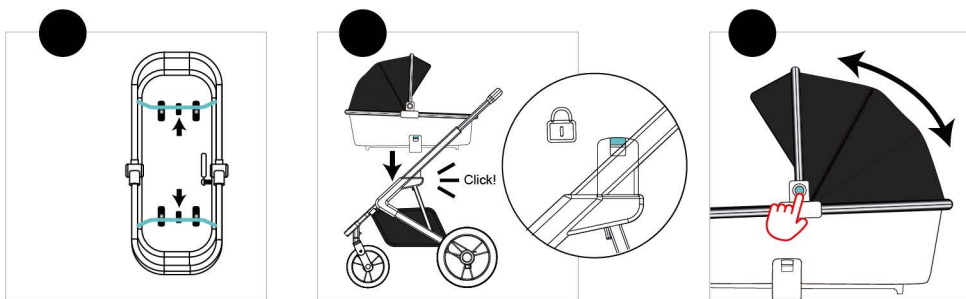

OSTRZEŻENIE! Gondola jest zaprojektowana dla dzieci do 6 miesiąca życia, ważących do 9 kg, które nie mogą siedzieć, raczkować i obracać się same. Przestań jej używać, kiedy Twoje dziecko zacznie raczkować. Nie używaj materacy grubszych niż 15 mm.

WARNING! The carrycot is designed for children up to 6 months, weighting up to 9 kg, who cannot sit, crawl nor rotate alone. Stop using it when your baby starts crawling. Do not use mattresses thicker than 15 mm.

14.

Demontaż gondoli / Carrycot removal

- 1) Żeby zdemontować gondolę, naciśnij guziki pamięci po obu stronach gondoli, następnie podnieś i zdejmij gondolę, tak jak na **rysunku 14A**.

*/ Press down the memory button on both sides (you can press them one by one), then pull up and take off the carrycot - **picture 14A**.*

OSTRZEŻENIE!

Zablokuj hamulec bezpieczeństwa, zanim przystąpisz do demontażu gondoli.

WARNING!

Lock the safety brake before disassembling the carrycot on the stroller.

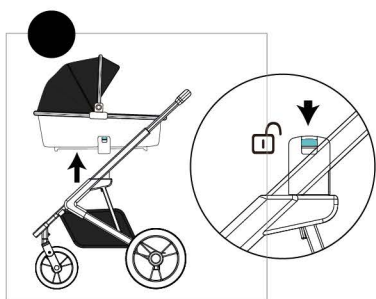

15.

Montaż fotelika samochodowego dla grupy 0+ (opcjonalnie) / Car seat install

- 1) Włóż adaptery do montażu fotelika samochodowego, jak na **zdjęciu 15A**.

Zamontuj je na stelażu. Kiedy usłyszysz „klik”, będziesz wiedzieć, że adaptery są poprawnie zamontowane.

*/ Install the car seat adapter as in the **picture 15A**.*

Adapters work with most car seats. Mount them on the frame.

When you hear a 'click', you will know that the adapters are correctly mounted.

- 2) Dopasuj otwór fotelika samochodowego do adaptera fotelika samochodowego, a następnie wciśnij fotelik lekko w dół, aż usłyszysz „kliknięcie” oznaczające zamocowanie fotelika na ramie. Zachowaj ostrożność - upewnij się, że adaptery i fotelik są poprawnie zainstalowane (**zdjęciu 15B**).

/ Align the car seat hole with the car seat adapter, then push the car seat slightly down till you hear a 'click'. That means the car seat is mounted correctly.

Be careful - make sure the adapters and car seat are correctly installed.

3) Fotelik samochodowy jest możliwy do instalacji jedynie tyłem do kierunku jazdy, przodem do Ciebie (**rysunek 15C**).

*/The car seat can only be installed in one position - facing backward (**picture 15C**).*

4) Stelaż i adaptory są kompatybilne między innymi z modelami KIDDY, MAXI COSI oraz CYBEX.

/The frame and adapters are compatible with the KIDDY, MAXI COSI and CYBEX models.



OSTRZEŻENIE! Sprawdź czy mechanizm blokujący wózek jest uruchomiony, zanim przystąpisz do montażu lub demontażu innych części wózka.

WARNING! Check if the safety brake is activated before you start to assemble or disassemble other parts of the stroller.

16.

Produkt zgodny z normą /The product meets European safety standards:

- EN 1888-1: 2018
- EN 1888-2: 2018



Customer service:

+48 507 98 38 28
office@muuvo.com

Service / Complaints:

+48 507 98 38 29
service@muuvo.com

Muuvo Sp. j.
ul. Rychla 18
41-948 Piekary Śląskie
www.muuvo.com

